



Multitop MAX

La sicurezza
si fa in 4 per te.



Istruzione



Residenziale



Commerciale



Sanità



Ospitalità

Multitop MAX

Serratura multipunto con 4 catenacci a gancio per una sicurezza ai massimi livelli.

ELEVATA SICUREZZA

- Sistema di chiusura con 4 ganci indipendenti dal meccanismo della serratura centrale e i indipendenti fra loro. L'eventuale forzatura del catenaccio centrale o di uno dei ganci non compromette la tenuta degli altri ganci. Sistema brevettato CISA.

RECUPERO DISTORSIONE TERMICA DELLA PORTA

Il meccanismo a cremagliera che alleggerisce la rotazione della chiave e i ganci con smusso accentuato consentono di recuperare le distorsioni della porta dovuta a sbalzi di temperatura.

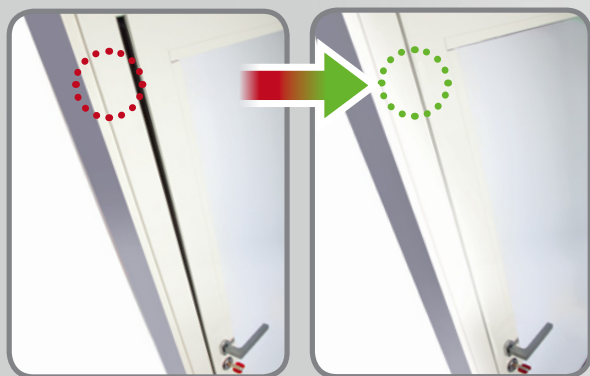

AMBITI DI UTILIZZO

- Porte d'ingresso
- Porte di entrate secondarie
- Inferriate e scuroni a protezione di porte finestre
- Porte scorrevoli

VANTAGGI



Per l'utente finale

- Elevata resistenza all'effrazione (2.000 kg. alla spinta laterale e 1.000 kg al tentativo di scasso allargando il profilo).
- Risparmio energetico e miglioramento acustico.



Per l'installatore

- Riduzione dei tempi e dei costi di manutenzione.
- Installabile su vari tipi di porte incluse le inferriate.



Per il progettista e l'architetto

- Certificata secondo Norma Europea prEN15685 ed è adatta per porte certificate EN1627 fino alla classe di resistenza WK/RC 4.
- Funzionamento con cilindro a profilo europeo integrabile in sistemi a chiave maestra per la gestione degli accessi.



MULTITOP MAX



INTERCAMBIABILITÀ

- Multitop MAX è perfettamente intercambiabile con tutte le serrature Multitop.
- Le contropiastre per la serratura centrale e per i deviatori con i ganci sono le stesse della Multitop PRO.

Benefit:

- Non sono necessarie lavorazioni aggiuntive sulla porta per l'installazione della serratura
- Mantenimento della stessa gamma attuale di contropiastre. Per l'installazione sarà necessario solo adeguare la posizione sul profilo.

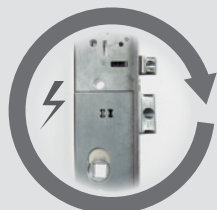

VERSIONE ELETTRICA

Multitop MAX è disponibile anche in versione elettrica con spessore scatola di 15,5 mm e con dispositivo antiscasso sullo scrocco.

Benefit:

- Riduzione dei fori sul profilo e garanzia di una corretta installazione sui profili a taglio termico e camera europea
- Aumento della sicurezza per le porte chiuse solo con lo scrocco.

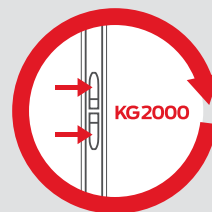
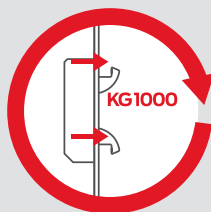

SICUREZZA

- Sistema di chiusura con 4 ganci spessore 10 mm protetti con una piastra in acciaio temprato spessore 4 mm. Brevetto CISA depositato.

Benefit:

- Elevata resistenza all'effrazione (2.000 kg. alla spinta laterale e 1.000 kg. al tentativo di scasso allargando il profilo).

CERTIFICAZIONI

- Grado 6 Security secondo la norma europea pr EN15685
 - Grado 7 Security secondo la norma europea pr EN 15685 utilizzando le piastre di protezione per la serratura e i deviatori serie 06436
- Adatta per porte certificate EN 1627 fino alla classe di resistenza WK/RC4



SCROCCO VERSATILE

Multitop MAX è fornita di serie in versione scrocco. È possibile ottenere le altre funzioni:

- Cambiando da scrocco a rullo direttamente dal frontale della serratura (brevetto CISA depositato).
- Inserendo lo scrocco al contrario per la versione solo catenaccio.

Benefit:

- Riduzione dello stock.
- Regolazioni più flessibili.
- Sostituzione del rullo su serratura già installata.
- Funzione solo catenaccio senza l'utilizzo di accessori aggiuntivi.

TIPOLOGIA	DESCRIZIONE	PUNTI DI CHIUSURA	MANDATE	INTERASSE	FRONTALE	ENTRATA	PESO UNITARIO	N. PEZZI	ARTICOLO		
									TIPO	DIM.	MANO

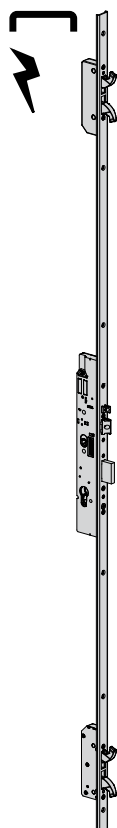

INTERASSE 85 MM											
<ul style="list-style-type: none"> ▪ Frontale rasabile a 'U' 24 x 5 mm. In acciaio inox con altezza 2300 mm. <ul style="list-style-type: none"> - rasabilità superiore 350 mm. - rasabilità inferiore 150 mm. ▪ Scrocco e pistone regolabili da 10,5 a 16,5 mm autobloccante. ▪ 4 ganci con inserti in acciaio temprato. ▪ Tensione 12 V ca CE ▪ Corrente assorbita 3,1 A 	3	2	85	24	25	3,520	1	1	19656	25	0
	3	2	85	24	30	3,580	1	1	19656	30	0
	3	2	85	24	35	3,640	1	1	19656	35	0
	3	2	85	24	40	3,700	1	1	19656	40	0

CONTROPIASTRE REGOLABILI IN METALLO ABBINABILI	
Serrature centrale art.	Deviatori (pz.2) art.
1.06463.05.0	1.06465.05.0
1.06463.16.0	1.06465.06.0
1.06463.17.0	1.06465.07.0
1.06463.31.0	1.06465.21.0
1.06463.32.0	1.06465.22.0
1.06463.33.0	1.06465.23.0
1.06463.34.0	1.06465.24.0
1.06463.35.0	1.06465.25.0
1.06461.07.0	1.06461.12.0
1.06461.17.0	1.06461.22.0
1.06461.30.0	1.06461.34.0
1.06461.35.0	1.06461.39.0

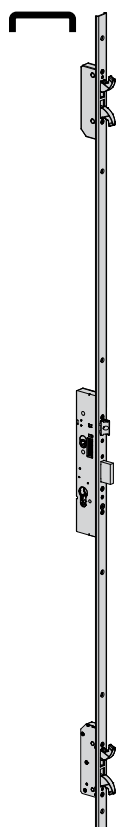

INTERASSE 85 MM											
<ul style="list-style-type: none"> ▪ Frontale rasabile a 'U' 24 x 5 mm. in acciaio INOX con altezza 2300 mm. <ul style="list-style-type: none"> - rasabilità superiore 350 mm. - rasabilità inferiore 150 mm. ▪ Scrocco regolabile da 11 a 17 mm. ▪ 4 ganci con inserti in acciaio temprato. 	3	2	85	24	25	3,310	1	1	49656	25	0
	3	2	85	24	30	3,370	1	1	49656	30	0
	3	2	85	24	35	3,430	1	1	49656	35	0
	3	2	85	24	40	3,490	1	1	49656	40	0

INTERASSE 92 MM											
<ul style="list-style-type: none"> ▪ Frontale rasabile a 'U' 24 x 5 mm. In acciaio INOX con altezza 2300 mm. ▪ - rasabilità superiore 350 mm. ▪ - rasabilità inferiore 150 mm. ▪ Scrocco regolabile da 11 a 17 mm. ▪ 4 ganci con inserti in acciaio temprato. 	3	2	92	24	25	3,310	1	1	49658	25	0
	3	2	92	24	30	3,370	1	1	49658	30	0
	3	2	92	24	35	3,430	1	1	49658	35	0
	3	2	92	24	40	3,490	1	1	49658	40	0

CONTROPIASTRE REGOLABILI IN METALLO ABBINABILI	
Serrature centrale art.	Deviatori (pz.2) art.
1.06463.05.0	1.06465.05.0
1.06463.16.0	1.06465.06.0
1.06463.17.0	1.06465.07.0
1.06463.31.0	1.06465.21.0
1.06463.32.0	1.06465.22.0
1.06463.33.0	1.06465.23.0
1.06463.34.0	1.06465.24.0
1.06463.35.0	1.06465.25.0
1.06461.07.0	1.06461.12.0
1.06461.17.0	1.06461.22.0
1.06461.30.0	1.06461.34.0
1.06461.35.0	1.06461.39.0

ACCESSORIO RULLO "MODULARE":
art. 1.06000.00.0 (inserti per rullo in dotazione)

TIPOLOGIA	DESCRIZIONE	PUNTI DI CHIUSURA	MANDATE	INTERASSE	FRONTALE	ENTRATA	PESO UNITARIO	N. PEZZI	ARTICOLO		
									TIPO	DIM.	MANO

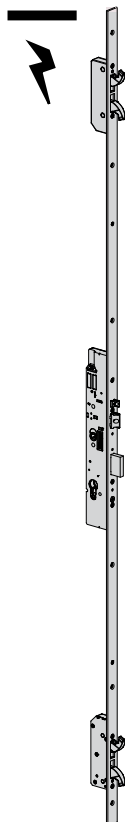

INTERASSE 85 MM

- Frontale rasabile "piatto" 24 x 3 mm. in acciaio **inox** con altezza 2300 mm.
- rasabilità superiore 350 mm.
- rasabilità inferiore 150 mm.
- Scrocco e pistone regolabili da 10,5 a 16,5 mm autobloccante.
- 4 ganci con **inserti in acciaio temprato**.
- Tensione 12 V ca CE
- Corrente assorbita 3,1 A

3	2	85	24	25	3,520	1	1	19746	25	0
3	2	85	24	30	3,580	1	1	19746	30	0
3	2	85	24	35	3,640	1	1	19746	35	0
3	2	85	24	40	3,700	1	1	19746	40	0

CONTROPIASTRE REGOLABILI IN METALLO ABBINABILI

Serrature centrale art.	Deviatori (pz.2) art.
1.06463.05.0	1.06465.05.0
1.06463.16.0	1.06465.06.0
1.06463.17.0	1.06465.07.0
1.06463.31.0	1.06465.21.0
1.06463.32.0	1.06465.22.0
1.06463.33.0	1.06465.23.0
1.06463.34.0	1.06465.24.0
1.06463.35.0	1.06465.25.0
1.06461.07.0	1.06461.12.0
1.06461.17.0	1.06461.22.0
1.06461.30.0	1.06461.34.0
1.06461.35.0	1.06461.39.0

INTERASSE 85 MM

- Frontale rasabile "piatto" 24 x 3 mm. in acciaio **INOX** con altezza 2300 mm.
- rasabilità superiore 350 mm.
- rasabilità inferiore 150 mm.
- Scrocco regolabile da 11 a 17 mm.
- 4 ganci con **inserti in acciaio temprato**.

3	2	85	24	25	3,310	1	1	49746	25	0
3	2	85	24	30	3,370	1	1	49746	30	0
3	2	85	24	35	3,430	1	1	49746	35	0
3	2	85	24	40	3,490	1	1	49746	40	0

INTERASSE 92 MM

- Frontale rasabile "piatto" 24 x 3 mm. in acciaio **INOX** con altezza 2300 mm.
- rasabilità superiore 350 mm.
- rasabilità inferiore 150 mm.
- Scrocco regolabile da 11 a 17 mm.
- 4 ganci con **inserti in acciaio temprato**.

3	2	92	24	25	3,310	1	1	49748	25	0
3	2	92	24	30	3,370	1	1	49748	30	0
3	2	92	24	35	3,430	1	1	49748	35	0
3	2	92	24	40	3,490	1	1	49748	40	0

CONTROPIASTRE REGOLABILI IN METALLO ABBINABILI

Serrature centrale art.	Deviatori (pz.2) art.
1.06463.05.0	1.06465.05.0
1.06463.16.0	1.06465.06.0
1.06463.17.0	1.06465.07.0
1.06463.31.0	1.06465.21.0
1.06463.32.0	1.06465.22.0
1.06463.33.0	1.06465.23.0
1.06463.34.0	1.06465.24.0
1.06463.35.0	1.06465.25.0
1.06461.07.0	1.06461.12.0
1.06461.17.0	1.06461.22.0
1.06461.30.0	1.06461.34.0
1.06461.35.0	1.06461.39.0

ACCESSORIO RULLO "MODULARE":
art. 1.06000.00.0 (inserti per rullo in dotazione)

TIPOLOGIA	DESCRIZIONE	MANDATE	INTERASSE	FRONTALE	ENTRATA	PESO UNITARIO	N. PEZZI	ARTICOLO			
								TIPO	DIM.	MANO	
	<ul style="list-style-type: none"> Frontale 22 x 3 mm in acciaio inox Catenaccio e scrocco Scrocco e pistone regolabili da 10,5 a 16,5 mm autobloccante Coppia spessori sottofrontale in nylon art. 1.06141.65.0 Perni filettati per il fissaggio delle prolunghe Tensione 12 V ca CE Corrente assorbita 3,1 A A RICHIESTA <ul style="list-style-type: none"> - Prolunghe aste interne zancate art. 1.06441.00.0 - Prolunghe aste interne dritte art. 1.06441.10.0 - Coppia comando per aste esterne art 1.06442.00.0 - Punti di chiusura laterali art 1.06443.41.0 - Punti di chiusura laterali art. 1.06443.46.0 	2	85	22	25	1,010	1	1	19225	25	0
		2	85	22	30	1,070	1	1	19225	30	0
		2	85	22	35	1,130	1	1	19225	35	0
		2	85	22	40	1,190	1	1	19225	40	0
	<ul style="list-style-type: none"> Frontale 22 x 3 mm in acciaio inox Catenaccio e scrocco Scrocco regolabile da 11 a 17 mm Coppia spessori sottofrontale in nylon art. 1.06141.65.0 Perni filettati per il fissaggio delle prolunghe A RICHIESTA <ul style="list-style-type: none"> - Prolunghe aste interne zancate art. 1.06441.00.0 - Prolunghe aste interne dritte art. 1.06441.10.0 - Coppia comando per aste esterne art 1.06442.00.0 - Punti di chiusura laterali art 1.06443.41.0 - Punti di chiusura laterali art. 1.06443.46.0 	2	85	22	25	0,720	12	1	49225	25	0
		2	85	22	30	0,780	12	1	49225	30	0
		2	85	22	35	0,840	12	1	49225	35	0
		2	85	22	40	0,900	12	1	49225	40	0
		2	92	22	25	0,720	12	1	49228	25	0
		2	92	22	30	0,780	12	1	49228	30	0
		2	92	22	35	0,840	12	1	49228	35	0
		2	92	22	40	0,900	12	1	49228	40	0
	<ul style="list-style-type: none"> Frontale 22 x 3 mm in acciaio inox Catenaccio e rullo Rullo regolabile da 2,5 a 16,5 mm Coppia spessori sottofrontale in nylon art. 1.06141.65.0 Perni filettati per il fissaggio delle prolunghe A RICHIESTA <ul style="list-style-type: none"> - Prolunghe aste interne zancate art. 1.06441.00.0 - Prolunghe aste interne dritte art. 1.06441.10.0 - Coppia comando per aste esterne art 1.06442.00.0 - Punti di chiusura laterali art 1.06443.41.0 - Punti di chiusura laterali art. 1.06443.46.0 - Inserti da abbinare alle contropiastre per serrature serie 49250: art 1.06141.70.0 per art. 1.06463.16/17/34/35.0 art 1.06141.71.0 per art. 1.06463.05/31/32/33.0 art.1.06141.86.0 per art. 1.06461.30/35.0 	2	-	22	25	0,720	12	1	49250	25	0
		2	-	22	30	0,780	12	1	49250	30	0
		2	-	22	35	0,840	12	1	49250	35	0
		2	-	22	40	0,900	12	1	49250	40	0

CONTROPIASTRE REGOLABILI IN METALLO ABBINABILI	
Serrature centrale art.	Deviatori (pz.2) art.
1.06463.05.0	1.06465.05.0
1.06463.16.0	1.06465.06.0
1.06463.17.0	1.06465.07.0
1.06463.31.0	1.06465.21.0
1.06463.32.0	1.06465.22.0
1.06463.33.0	1.06465.23.0
1.06463.34.0	1.06465.24.0
1.06463.35.0	1.06465.25.0
1.06461.07.0	1.06461.12.0
1.06461.17.0	1.06461.22.0
1.06461.30.0	1.06461.34.0
1.06461.35.0	1.06461.39.0

ACCESSORIO RULLO "MODULARE" PER SERIE 49225:
art. 1.06000.00.0 (inserti per rullo in dotazione)

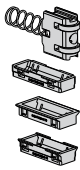
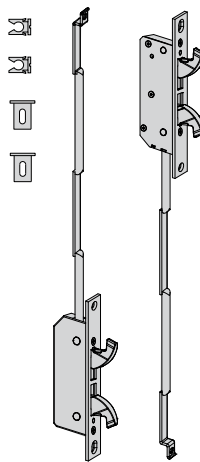
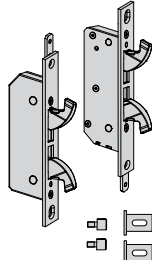
TIPOLOGIA	DESCRIZIONE	PER SERIE / ART.	ARTICOLO					
			PESO UNITARIO	N. PEZZI	TIPO	DIM.	MANO	
	<ul style="list-style-type: none"> Accessorio rullo "modulare" per serrature serie 49000 - IN DOTAZIONE inserto in nylon 1.06141.70.0 inserto in nylon 1.06141.71.0 inserto in nylon 1.06141.86.0 		0,060	12	1	06000	00	0
	<ul style="list-style-type: none"> Coppia punti di chiusura laterali azionati da aste interne 4 ganci con inserti in acciaio temprato. Frontale in acciaio inox 22 x 3 mm Scatola chiusa IN DOTAZIONE: <ul style="list-style-type: none"> - Coppia aste diametro 8 mm. - Coppia spessori sottofrontale art. 1.06141.65.0 - Pinza guida aste art 1.06224.00.0 (pz.2) A RICHIESTA: <ul style="list-style-type: none"> - Contropiastre specifiche (vedi Vademecum) 	19225 49225 49250 49228	1,000	1	1	06443	41	0
	<ul style="list-style-type: none"> Coppia punti di chiusura laterali azionati da aste esterne 4 ganci con inserti in acciaio temprato. Frontale in acciaio inox 22 x 3 mm Scatola chiusa IN DOTAZIONE: <ul style="list-style-type: none"> - Coppia comandi aste esterne - Coppia spessori sottofrontale art. 1.06141.65.0 - Coppia perni filettati A RICHIESTA: <ul style="list-style-type: none"> - Contropiastre specifiche (vedi Vademecum) 	19225 49225 49250 49228	0,766	1	1	06443	46	0

TIPOLOGIA	DESCRIZIONE	kg	N. PEZZI	ARTICOLO			
				TIPO	DIM.	MANO	
	<ul style="list-style-type: none"> Piastra di protezione serratura, per aumentare la resistenza al trapano (grado 7 prEN 15685 : 10) 	0,100	6	1	06436	10	0
	<ul style="list-style-type: none"> Piastra di protezione punti di chiusura laterali per aumentare la resistenza al trapano (grado 7 prEN 15685 : 10) 	0,057	6	1	06436	11	0
	<ul style="list-style-type: none"> Micro interruttore stato ganci abbinabile ai punti di chiusura laterali serie 19000 e 49000 	0,020	1	1	06195	08	0
	<ul style="list-style-type: none"> Borchia di protezione per cilindri RS3, ASTRAL, AP3 (con chiave lunga car. CL), AP4 e ASIX, in acciaio carbonitrurato cromato, per serie 19000 e 49000, completo di: <ul style="list-style-type: none"> - Spessori 2 mm. (pz. 19), 1 mm. (pz. 2) - Viti M5 x 75mm - Borchia interna VARIANTI FINITURA <ul style="list-style-type: none"> - Acciaio lucidato dorato (fin. 15) A RICHIESTA <ul style="list-style-type: none"> - Kit spessori supplementari per profili con larghezza da 65 a 87 mm. art. 1.06141.87.0 	0,485	1	1	06460	05	0

TIPOLOGIA	DESCRIZIONE	PER SERIE / ART.	kg	N. PEZZI	ARTICOLO			
					TIPO	DIM.	MANO	
	<ul style="list-style-type: none"> Salvaprofilo in nylon per l'apertura esterna dei profili in alluminio a taglio termico (altezza alette da 7,5 a 10 mm) 	106463 24 0; 106463 25 0 106463 34 0; 106463 35 0	0,019	25	1	06141	79	0
	<ul style="list-style-type: none"> Salvaprofilo in nylon per l'apertura esterna dei profili in alluminio a taglio termico (altezza alette da 3 a 7,5 mm) 	106463 24 0; 106463 25 0 106463 34 0; 106463 35 0	0,019	25	1	06141	89	0

CARATTERISTICHE TECNICHE

- Spessore scatola 15,5 mm
- Scatola chiusa
- Entrata 25-30-35-40 mm
- Scrocco intercambiabile con rullo
- Interasse 85 e 92 mm
- Scatola in metallo pressofuso
- Coperchio in acciaio
- Frontale rasabile in alto e in basso
- Scrocco regolabile da 11 a 17 mm
- Rullo regolabile da 2,5 a 15,5 mm
- Scrocco e pistone regolabili da 10,5 a 16,5 mm (versioni elettriche)
- Scrocco con sistema antiscasso (versioni elettriche)
- Ganci con spessore 10 mm e sporgenza 25 mm
- Piastra di protezione per grado 7 art. 1.06436.10/11.0
- Predisposizione per installazione del micro interruttore sulla scatola dei deviatori
- Quadro maniglia 8 mm
- Fori DIN per montaggio placca maniglia
- Tensione 12 V ca CE (versioni elettriche)

FUNZIONAMENTO

- La chiave aziona scrocco, catenaccio centrale e ganci. Il comando elettrico a distanza (solo elettroserrature) e la maniglia agiscono sullo scrocco
- La serratura è dotata di sistema antisfasatura

FINITURE

- Scatole e coperchi con rivestimento in zinco
- Frontale in acciaio INOX
- Scrocco, rullo, catenaccio e ganci nichelati

MANO

0 = ambidestra

DOTAZIONE STANDARD

- Coppia borchie in nylon art. 1.06012.01.0
- Viti di fissaggio serratura e cilindro
- Foglio istruzioni

A RICHIESTA

- Accessorio rullo modulare art. 1.06000.00.0
- Cilindro a profilo europeo
- Contropiastre regolabili in metallo (vedi vademecum specifico)
- Borchia di protezione cilindro art. 1.06460.05.0
- Pulsante art. 1.06110.15.0 (elettroserrature)
- Coppia contatti elettrici art. 1.06511.00.0

VOCE DI CAPITOLATO

SERRATURA SERIE MULTITOP MAX MECCANICA (4965X-XX-0 e 4974X-XX-0).

Serratura classificata 3X9A0G6063 o 3X9A0G7073 in conformità alla Normativa Europea prEN 15685.

Serratura ed elettroserratura multipunto ad ingranaggi (rif. Tipo CISA "Multitop Max") con resistenza alla spinta laterale di 2.000Kg, al tiro di 1.000Kg e al sollevamento di 600Kg.

Grado 6 Security (Grado 7 Security proteggendo la serratura e i punti di chiusura con piastre in acciaio temprato). Il grado 6 o 7 rendono la serratura adatta per porte certificate EN 1627:2011 fino alla classe di resistenza WK/RC 4.

Serratura adatta a porte ad uso pubblico.

Sistema di chiusura con 4 ganci di spessore 10mm protetti con una piastra in acciaio temprato spessore 4mm (brevetto CISA depositato). I 4 ganci sono indipendenti tra loro e indipendenti dalla serratura centrale: l'eventuale forzatura del catenaccio centrale o di uno dei ganci non compromette la tenuta degli altri punti di chiusura. Questo sistema di chiusura aumenta la resistenza sia alla spinta laterale sia contro il tentativo di allargamento del profilo.

Scrocco autobloccante (versione elettrica).

Meccanismo ad ingranaggi per il recupero della distorsione termica della porta: consente chiusura ermetica, risparmio energetico e miglioramento acustico.

Componenti obbligatori: cilindro e contropiastra tipo CISA.

Opzionale: microinterruttore per segnalazione stato porta (aperta o chiusa) sempre sotto controllo tramite contatto elettrico.

Borchia di protezione del cilindro per maggiore sicurezza contro i tentativi di effrazione.

Incontro elettrico per aprire a distanza.

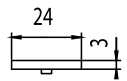
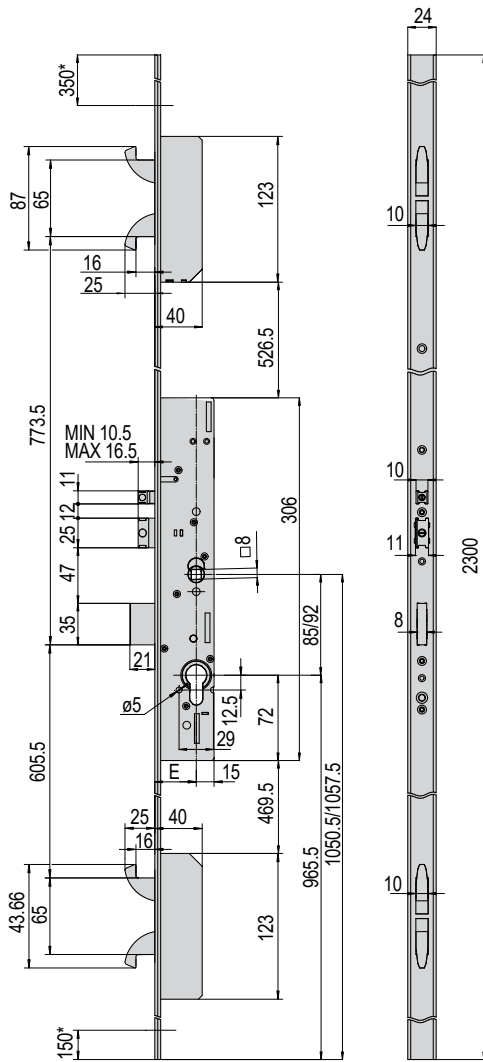

19746

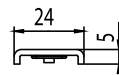

19656

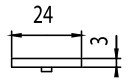
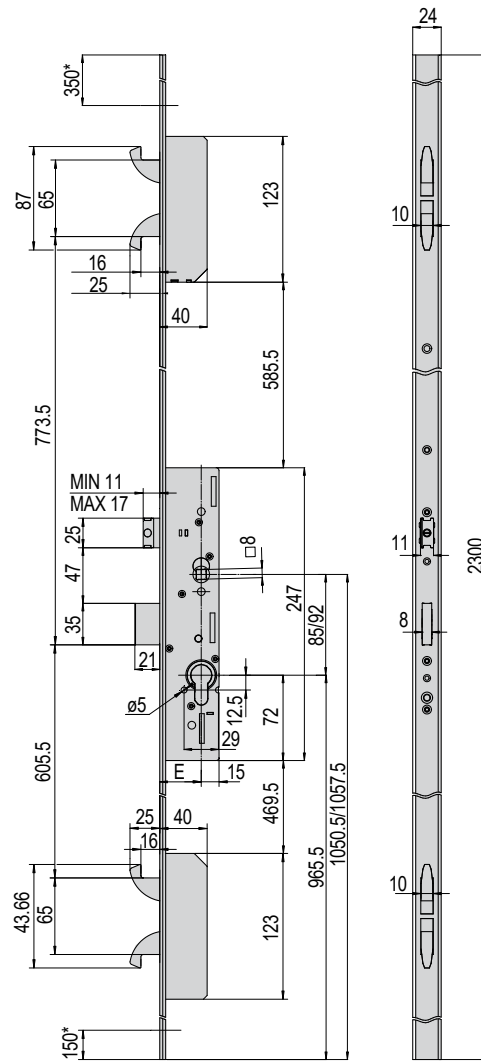

49746 - 49748

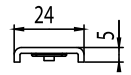

49656 - 49658

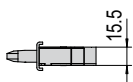

* RASABILITÀ
E = 25 - 30 - 35 - 40

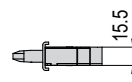

* RASABILITÀ
E = 25 - 30 - 35 - 40

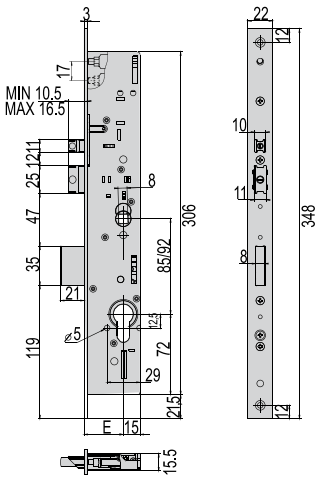

19225

E = 25-30-35-40

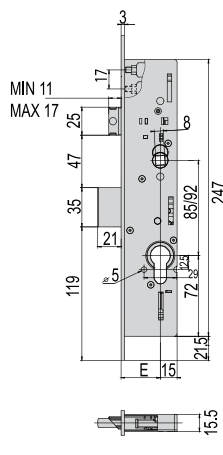

49225 - 49228

E = 25-30-35-40

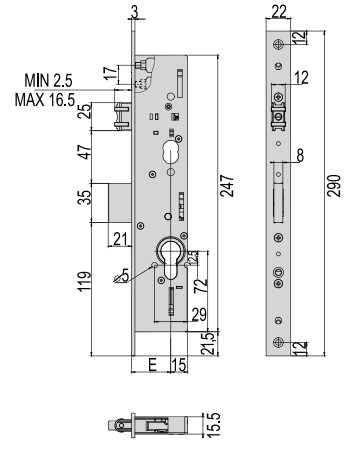
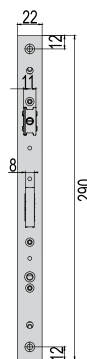

49250

E = 25-30-35-40



CISA
consiglia

FACILITA L'APERTURA DELLA TUA PORTA.

Abbinata a **Multitop MAX** i **chiudiporta a camme serie D6200** per consentire una facile apertura della porta anche da parte di persone anziane e bambini.



ALZA IL LIVELLO DI SICUREZZA.

Abbinata **Multitop MAX** ai **cilindri AP4 S** o **RS3 S** e alla borchia di protezione per aumentare la resistenza allo scasso.



Chi è Allegion™

Allegion (NYSE: ALLE) è un pioniere globale della sicurezza con marchi leader quali CISA®, Interflex®, LCN®, Schlage®, SimonsVoss® e Von Duprin®. Specializzata nella sicurezza di porte e accessi, Allegion produce una vasta gamma di soluzioni per abitazioni, ambienti di lavoro, scuole e altre realtà pubbliche. Allegion è una realtà da 2 miliardi di dollari e offre prodotti in circa 130 paesi.

Ulteriori informazioni su allegion.com

